



Informazioni sulle avvertenze

 **AVVERTENZA:** Un messaggio di AVVISO indica un rischio di danni alla proprietà, lesioni personali o morte.

Dell™ Latitude™ XT2 Informazioni sulla configurazione e sulle funzionalità

Vista frontale e da destra

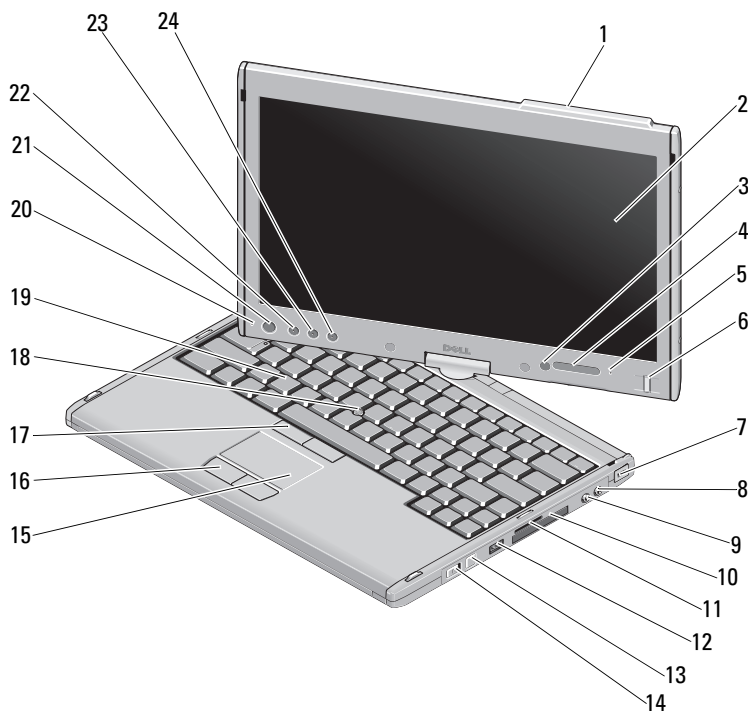

1	sporgenza antenna (abilitata WWAN)	2	Schermo
3	sensore di luminosità ambientale	4	indicatori di stato della periferica
5	microfono array digitale	6	lettore biometrico
7	slot per il cavo di sicurezza	8	connettore del microfono
9	connettore cuffie	10	slot per ExpressCard
11	slot scheda Secure Digital (SD)/SDIO	12	connettore combo USB/e-SATA
13	pulsante Wi-Fi Catcher™	14	switch (acceso/spento) radio wireless
15	touchpad	16	pulsanti del touchpad
17	pulsanti del track stick	18	track stick
19	tastiera	20	microfono array digitale
21	pulsante di accensione	22	pulsante di sicurezza Windows®
23	pulsante di rotazione dello schermo	24	pulsante Dell ControlPoint (DCP)

 **NOTA:** la sporgenza dell'antenna è disponibile su sistemi abilitati WWAN. In assenza di tale sporgenza, sarà presente un fermaglio sulla parte superiore dello schermo.

 **NOTA:** Premere <Fn><F9> per passare dalla modalità operativa WLAN alla modalità WWAN e viceversa. Latitude XT2 non supporta il funzionamento contemporaneo delle modalità WLAN e WWAN.

Vista posteriore e da sinistra

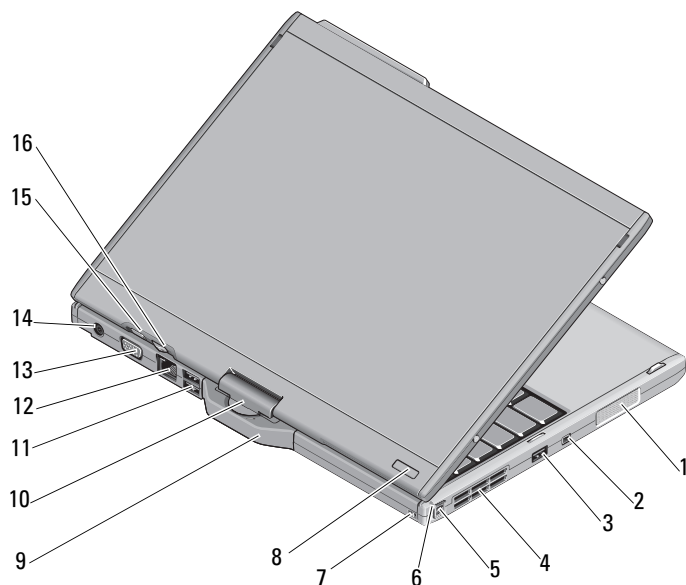



- | | | | |
|----|---|----|-----------------------------------|
| 1 | Altoparlante | 2 | connettore IEEE 1394 |
| 3 | connettore USB (per la condivisione dell'alimentazione) | 4 | Presa d'aria |
| 5 | penna | 6 | LED indicatore penna |
| 7 | slot laccio penna | 8 | indicatore HDD alimentazione |
| 9 | fermaglio tablet | 10 | cardine di rotazione |
| 11 | connettore USB alimentato | 12 | connettore di rete |
| 13 | connettore video | 14 | connettore dell'adattatore c.a. |
| 15 | pulsante retro tablet | 16 | pulsante di controllo scorrimento |

 **AVVERTENZA:** non ostruire le prese d'aria, non introdurre oggetti ed evitare l'accumulo di polvere. Non conservare il computer Dell™ in un ambiente con ventilazione insufficiente, come una valigetta chiusa, quando è in esecuzione, in quanto ciò potrebbe provocare incendi o il danneggiamento del computer. La ventola viene attivata quando il computer si surriscalda. Il rumore della ventola è normale e non indica alcun problema relativo alla ventola o al computer.

Installazione rapida

 **AVVERTENZA:** Prima di eseguire le procedure descritte in questa sezione, seguire le istruzioni di sicurezza fornite con il computer. Per informazioni aggiuntive sulle procedure consigliate, visitare il sito www.dell.com/regulatory_compliance.

 **AVVERTENZA:** L'adattatore c.a. è compatibile con le prese elettriche di qualsiasi paese. I connettori di alimentazione e le ciabatte variano invece da paese a paese. L'utilizzo di un cavo incompatibile o non correttamente collegato alla presa multipla o alla presa elettrica potrebbe provocare incendi o il danneggiamento dell'apparecchiatura.

 **ATTENZIONE:** Quando si scollega l'adattatore c.a. dal computer, fare presa sul connettore (non sul cavo) e tirare con decisione ma delicatamente, per non danneggiarlo. Quando si avvolge il cavo dell'adattatore c.a., accertarsi di seguire l'angolo del connettore sull'adattatore c.a. per non danneggiare il cavo.

 **NOTA:** Alcuni dispositivi potrebbero non essere inclusi se non sono stati ordinati.

- 1 Collegare l'adattatore c.a. al connettore sul computer e alla presa elettrica.

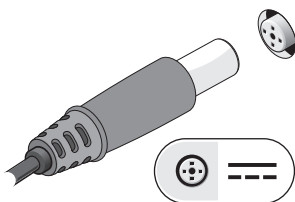

- 2 Collegare il cavo di rete.

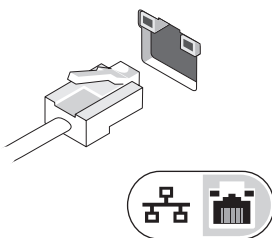

- 3 Collegare i dispositivi USB, quali un mouse o una tastiera.



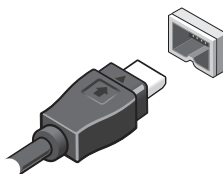

- 4 Collegare i dispositivi IEEE 1394, come un lettore DVD.



- 5 Aprire lo schermo del computer e premere il pulsante di alimentazione per accendere il computer.



-  Pulsante di accensione
-  Indicatore di carica della batteria

 **NOTA:** È consigliabile accendere e spegnere il computer almeno una volta prima di installare eventuali schede o collegare il computer a un dispositivo di alloggiamento o a un dispositivo esterno, quale una stampante.

Specifiche



NOTA: Le offerte variano da paese a paese. Per ulteriori informazioni sulla configurazione del computer, fare clic su **Start**→ **Guida** e supporto tecnico e selezionare l'opzione che consente di visualizzare le informazioni relative al computer in uso..

Video

Tipo di scheda video:	Integrato sulla scheda di sistema, con accelerazione hardware
Bus di dati	Video integrato
Controller video	Intel® Integrated "Cantiga" UMA Graphics
Memoria video	fino a 256 MB di memoria condivisa

Batteria

Tipo	con ioni di litio a 4 elementi "smart" (28 Whr) con ioni di litio a 6 elementi "smart" (42 Whr)
Dimensioni:	
Profondità	96,84 mm (3,81 pollici)
Altezza	13,7 mm (0,54 pollici)
Peso	0,26 kg (4 elementi) 0,34 kg (6 elementi)
Tensione	11,1 V c.c.
Intervallo della temperatura:	
Di esercizio	da 0 °C a 35 °C
Di stoccaggio	da -40 °C a 65 °C
Batteria a bottone	CR-2025

Adattatore c.a.

Tensione di ingresso	100–240 V c.a.
Corrente in entrata (massima)	1,5 A
Frequenza di input	50–60 Hz
corrente in uscita	2,31 A 2,34 A (opzionale) 4,62 A (opzionale)

Adattatore c.a. (continua)

Alimentazione di uscita 45 W, 65 W (opzionale) o 90 W (opzionale)

Tensione nominale di uscita 19,5 V c.c.

Dimensioni:

Altezza 16,0 mm (0,63 pollici)

Larghezza 63 mm (2,48 pollici)

Profondità 88 mm (3,46 pollici)

Intervallo della temperatura:

Di esercizio Da 0° a 40 °C (da 32° a 1,04 °F)

Di stoccaggio Da -10° a 70 °C (da -50° a 158 °F)

Dimensioni

Altezza 25,4 mm (1,0 pollici)

Larghezza 297,00 mm (11,7 pollici)

Profondità 218., mm (8,6 pollici)

Peso 1,66 kg (3,66 libbre) (con batteria a 4 elementi/configurazione standard LED)
1,737 kg (3,83 libbre) (con batteria a 6 elementi/configurazione standard DLV)

Specifiche ambientali

Intervallo della temperatura:

Di esercizio Da 0 °C a 35 °C

Di stoccaggio da -40 °C a 65 °C

Umidità relativa (massima):

Di esercizio Da 10% a 90% (senza condensa)

Di stoccaggio Da 5% a 95% (senza condensa)

Altitudine (massima):

Di esercizio da -15,2 a 3048 m

Di stoccaggio da -15,2 a 10.668 m

Ulteriori informazioni e risorse

Se si desidera:

ottenere informazioni sulle procedure di sicurezza ottimali per il computer. Informazioni sulla garanzia, Termini e condizioni (solo Stati Uniti), istruzioni sulla sicurezza, Informazioni sulle normative, Informazioni sull'ergonomia e Contratto di licenza con l'utente finale.

Vedere:

i documenti sulla sicurezza e le normative forniti con il computer e la homepage Regulatory Compliance all'indirizzo: **www.dell.com/regulatory_compliance**.

Le informazioni contenute nel presente documento sono soggette a modifiche senza preavviso. © 2008 Dell Inc. Tutti i diritti riservati. Stampato in Irlanda.

È severamente vietata la riproduzione, con qualsiasi strumento, senza l'autorizzazione scritta di Dell Inc.

Marchi commerciali utilizzati nel presente documento: *Dell*, *Latitude*, *Dell*, *Wi-Fi Catcher* *Wi-Fi Catcher* e il logo *DELL* sono marchi commerciali di Dell Inc.; Intel è un marchio registrato di Intel Corporation negli Stati Uniti e in altri paesi; *Windows* è un marchio registrato di Microsoft Corporation negli Stati Uniti e/o in altri paesi.

Altri marchi e nomi commerciali possono essere utilizzati in questo documento sia in riferimento alle aziende che rivendicano la proprietà di tali marchi e nomi che ai prodotti stessi. Dell Inc. nega qualsiasi partecipazione di proprietà relativa a marchi e nomi commerciali diversi da quelli di sua proprietà.